

ÇAMURLUK GRUBU

MUDGUARD



ÜRÜN KATALOĞU
PRODUCT CATALOGUE
www.mucit.com

 **mucit**[®]
Plastik & Kalıp



| KURUMSAL

Mucit Plastik ve Kalıp 1995 yılında Mucit Yiğit önderliğinde kurulmuştur. Kalıp tasarım-üretim ve plastik enjeksiyon sektöründe faaliyet göstermekte olup ayrıca birçok farklı sektör için çözüm ortağı olmuştur.

Kuruluşumuz plastik ve kalıp sektörlerindeki üretim ağını arttırarak savunma sanayi, traktör yedek parça, değirmen yedek parça, tarım makineleri yedek parça, otomotiv yedek parça, gıda makineleri yedek parça gibi sektörlerde de geniş ürün yelpazesıyla müşteri talepleri doğrultusunda inovatif ve efektif hizmetler vermektedir.

Firmamız cnc torna, cnc dik ve yatay işleme, cnc double kolon, tersine mühendislik, prototip modelleme, lazer kesim, lazer kaynak, kaynak robotları, plazma oksijen kesim, hidrolik - eksantrik pres ve plastik - kauçuk enjeksiyon makine parkurumuzla ve yüze yakın kalifiyeli personelimizle üretim faaliyetlerini gerçekleştirmektedir.



| VİZYONUMUZ

Üretim yeteneğimiz, engin tecrübemiz ve ileri teknolojimiz ile yenilikçi çözümler üreterek, Savunma Sanayi başta olmak üzere çeşitli sektörlerde üretim kapasitemizi ve satış hacmimizi arttırmak, yurt içi ve yurt dışı pazarlarında değer yaratmaktır.

| MİSYONUMUZ

Huzurlu çalışma ortamında müşterilerimizin ihtiyaç ve beklentileri doğrultusunda kaynaklarımızı etkin ve verimli kullanarak sürdürülebilir üretimi sağlamak, ülke ekonomisine ve toplumun kalkınmasına katkıda bulunmaktır.

| KALİTE POLİTİKAMIZ

Profesyonel sistemler ile sürdürülebilir kalite anlayışı ve müşteri memnuniyeti ilke edinilerek üretim faaliyetlerimizi sürdürmekteyiz. En kaliteli ürün/hizmeti zamanında sunmak ve kalitemizi sürekli geliştirmek adına 05.09.2006 tarihinde ISO 9001:2000 Kalite Belgesi alınmıştır.



Kalite ve Güvenle

27 Yıldır

Şekil Verdik

Plastiğe





10.000M2 ÜRETİM ALANI

Üretim bölümümüzde 100-1600 aralığında tonaja sahip ileri teknoloji ile donatılmış, toplamda 20 adet plastik enjeksiyon makinesi mevcuttur.

2000'den FAZLA ÜRÜN

Sektördeki birçok firma için kalıp ve ürün tasarımı yapan Mucit Plastik ve Kalıp Tarım, Gıda, Değirmen gibi birçok sektörde üretim faaliyetlerine devam etmektedir.

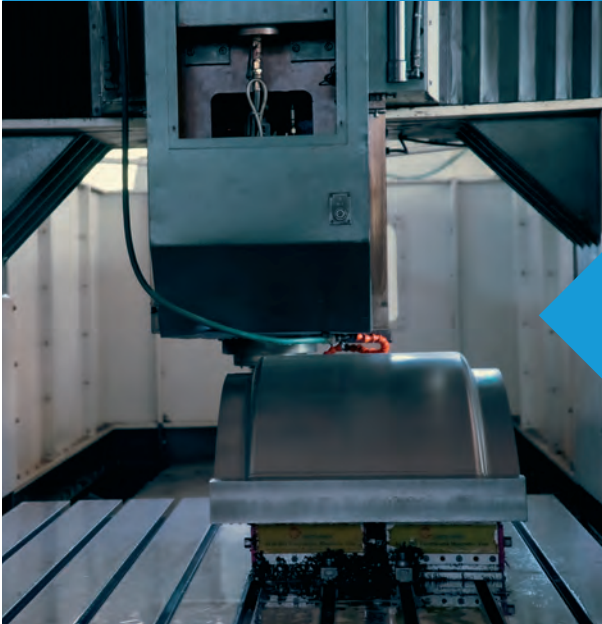

PROFESYONEL KALIPLAMA ATÖLYESİ

Yüksek teknolojiye sahip Mucit Plastik Kalıphane Bölümünde plastik enjeksiyon kalıp imalatı yapılmaktadır.

INDEX

ÇAMURLUK PLASTİKLERİ	01-04
ÇAMURLUK TAKIMLARI	05-13

ÇAMURLUK PLASTİKLERİ

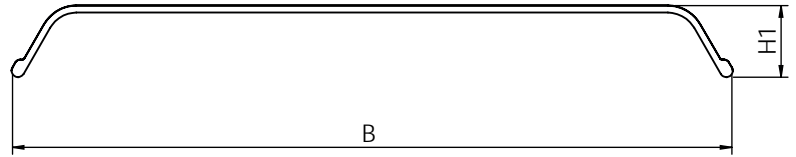
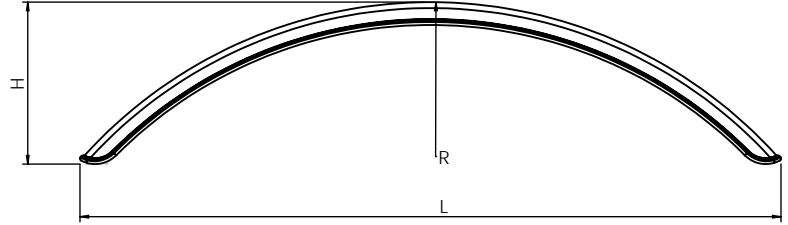

KOD	NOMİNAL ÖLÇÜ (MM)	B	L	H	H1	R	Eğim
MCT21028	240x840	240	842	206	42	520	960
MCT21029	275x810	275	812	215	45	510	980
MCT21070	275x810 - YUMUŞAK	275	812	195	45	840	980
MCT21112	310x945	310	945	215	30	630	1060
MCT21165	310x965	310	965	189	45	698	1060
MCT21030	325x1120	325	1118	265	45	817	1220
MCT39118	400x870	400	870	140	37	720	930
MCT21031	400x1250	400	1250	275	37	720	1305
MCT21256	470x1250	470	1252	237	45	997	1355
MCT21254	540x1400	545	1411	240	45	1240	1505
MCT21258	600x1415	605	1415	290	50	1060	1550

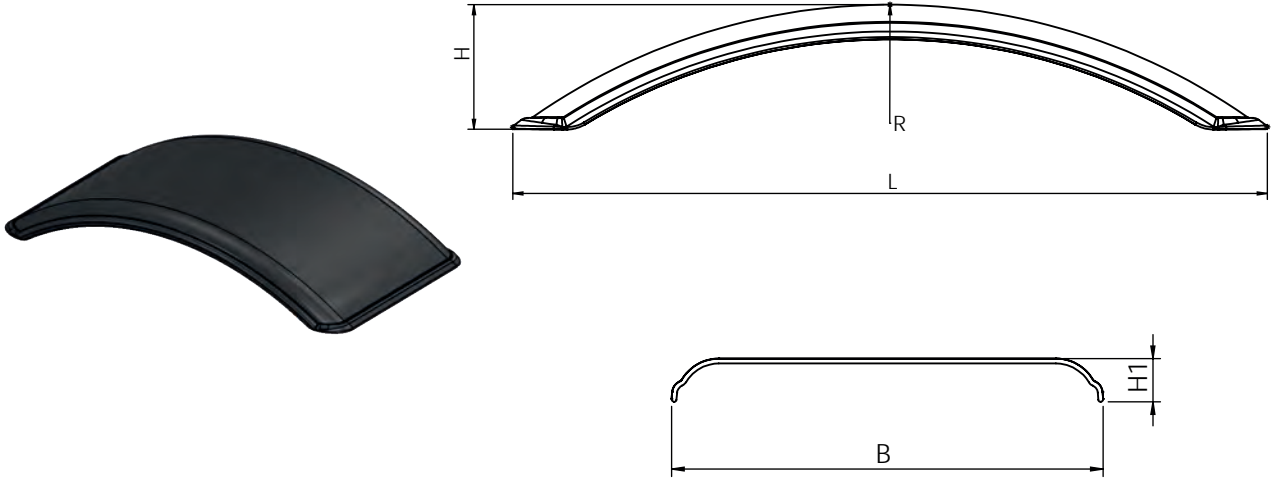

KOD	NOMİNAL ÖLÇÜ (MM)	B	L	H	H1	R	Eğim
MCT21112	310x945	310	945	215	30	630	1060
MCT21165	310x965	310	965	189	45	698	1060
MCT21030	325x1120	325	1118	265	45	817	1220
MCT39118	400x870	400	870	140	37	720	930
MCT21031	400x1250	400	1250	275	37	720	1305
MCT13066	430x670 - KELEPÇELİ	430	670	145	71	650	695
MCT13052	430x1310	430	1310	690	72	650	2122
MCT13022	440x920 - KELEPÇELİ	440	920	217	72	683	1000
MCT21256	470x1250	470	1252	237	45	997	1355
MCT21254	540x1400	545	1411	240	45	1240	1505
MCT21258	600x1415	605	1415	290	50	1060	1550

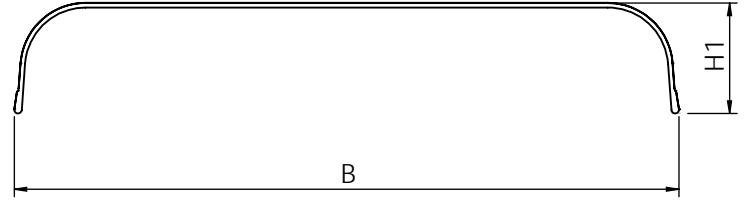
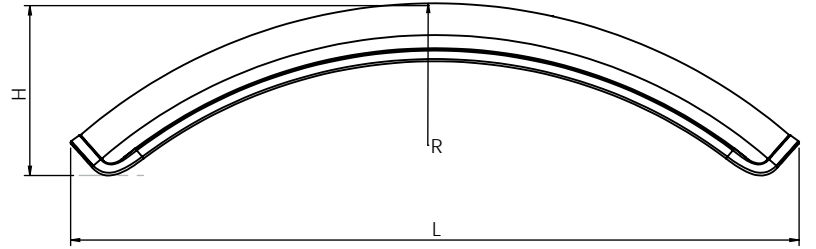

KOD	NOMİNAL ÖLÇÜ (MM)	B	L	H	H1	R	Eğim
MCT13066	430x670 - KELEPÇELİ	430	670	145	71	650	695
MCT13061	430x670 - ŞERİTLİ	430	670	145	71	650	695
MCT13030	430x670 - KELEPÇESİZ	430	670	145	71	650	695
MCT13022	440x920 - KELEPÇELİ	440	920	217	72	683	1000
MCT13079	440x920 - KELEPÇESİZ	440	920	217	72	683	1000
MCT13052	430x1310	430	1310	690	72	650	2122
MCT13060	430x1310 - ŞERİTLİ	430	1310	690	72	650	2122

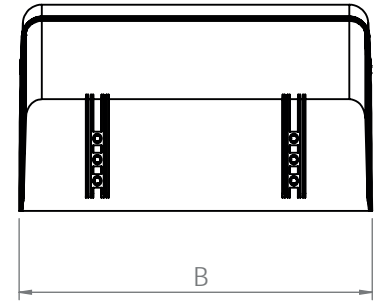
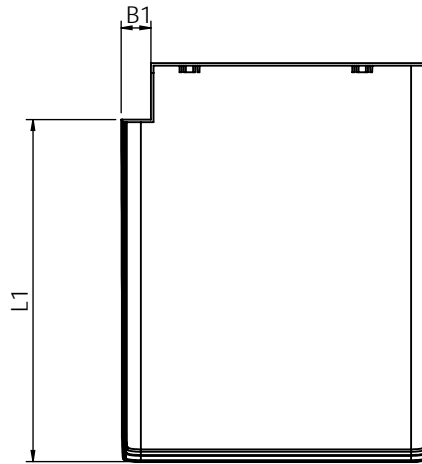
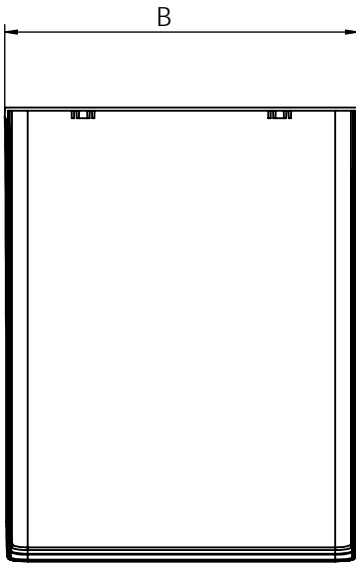
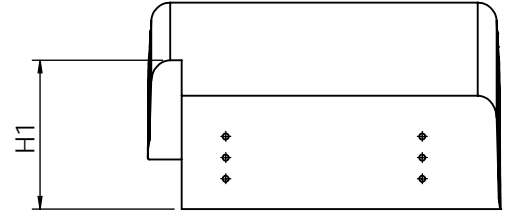
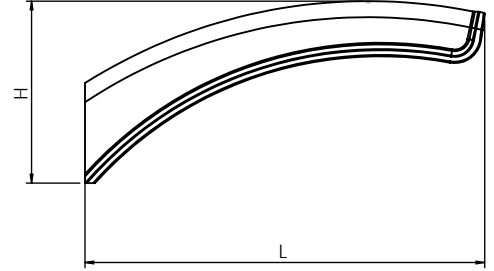

KOD	NOMİNAL ÖLÇÜ (MM)	B	L	L	H	H1	R	Eğim
MCT13083	460x600 DİKEY SAĞ	467	600	273	515	197	45	620
MCT13084	460x600 DİKEY SOL	467	600	273	515	197	45	620
MCT13085	460x600 DİKEY DÜZ	467	600	273	*	*	*	620

ÇAMURLUK 3 TAKIMLARI



KOD	ÜRÜN ADI	HP	TRAKTÖR MODELLERİ
MCT21048	ÇAMURLUK SET 240x840 MM	40-55 (2WD)	MF165-240-260-265-266-275-276- 277-285-286-288
MCT21049	ÇAMURLUK SET 275x810 MM	50-55 (4WD)	MF2600 SERİSİ
MCT21051	ÇAMURLUK SET 310x945 / 310x965 /325x1120 MM	70-80 (4WD)	MF3600 SERİSİ-3050-3060-3075- 3085-4709-4708-288-285-266
MCT21052	ÇAMURLUK SET 400x1250 MM	90-110 (4WD)	MF5400-6400 SERİSİ
MCT21050	ÇAMURLUK SET 400x1250 MM	90-110 (4WD)	MF285 (DANA 3 DELİKLİ)
MCT21080	ÇAMURLUK SET 400x1250 MM	90-110 (4WD)	MF285 (DANA 4 DELİKLİ)
MCT21071	DÖNER ÇAMURLUK SET 310x945 / 310x965 /325x1120 MM	70-80 (4WD)	MF3600 SERİSİ-3050-3060-3075- 3085-4709-4708-288-285-266



KOD	ÜRÜN ADI	HP	TRAKTÖR MODELLERİ
MCT21048	ÇAMURLUK SET 240x840 MM	40-55 (2WD)	NEW HOLLAND TT50-T480-5556
MCT21059	ÇAMURLUK SET 310x945/310x965/325x1120 MM	70-85(4WD)	NEW HOLLAND TD65-75-80-85-90- TT75-TNF75-6556-7056-7066-8066- 6066-T5040-T4030
MCT21058	ÇAMURLUK SET 400x1250 MM	85-110 (4WD)	NEW HOLLAND TD90-TD95-TD100- TD110-L95-TLA90-TLA100-5050-5 060-5070-9566-8595-85105-85115
MCT21147	DÖNER ÇAMURLUK SET 325x1120 MM - DAR VERSİYON	70-80 (4WD)	NEW HOLLAND TD75-TD80
MCT21148	DÖNER ÇAMURLUK SET 400x1250 MM - DAR VERSİYON	90-110 (4WD)	NEW HOLLAND TD90-TD95-TD100- TD110-TD115



KOD	ÜRÜN ADI	HP	TRAKTÖR MODELLERİ
MCT21065	ÇAMURLUK SET 240x840 MM	40-55 (2WD)	JOHN DEERE 5306-5403-5503-5055-5065-5075-5715-5615-5625-5725-5083-5093-5085 (6.50-16)
MCT21066	ÇAMURLUK SET 240x840 MM	40-55 (2WD)	JOHN DEERE 5306-5403-5503-5055-5065-5075-5715-5615-5625-5725-5083-5093-5085 (7.50-16)
MCT21049	ÇAMURLUK SET 275x810 MM	50-55 (4WD)	JOHN DEERE
MCT21051	ÇAMURLUK SET 310x945/310x965/325x1120 MM	70-80 (4WD)	JOHN DEERE 5303-5403-5503-5615-5715-5725-5083-5E-5M
MCT21052	ÇAMURLUK SET 400x1250 MM	90-110 (4WD)	JOHN DEERE 5075-5083-5085-5090-5100-6230-6330-6430-6220-6610-5720
MCT21071	DÖNER ÇAMURLUK SET 310x945/310x965/325x1120 MM	70-80 (4WD)	JOHN DEERE 5303-5403-5503-5615-5715-5725-5083-5E-5M



KOD	ÜRÜN ADI	HP	TRAKTÖR MODELLERİ
MCT21143	ÇAMURLUK SAĞ TAKIM 240x840 MM	45-55 (2WD)	ERKUNT KISMET 58-E / 55 E-B / 50 E-B / 55 E-T / 50 E-T / BEREKET 65E / 65 LÜKS / 60 E / NİMET 70 E / 70 LÜKS / 70 M / T 50
MCT21144	ÇAMURLUK SOL TAKIM 240x840 MM	45-55 (2WD)	ERKUNT KISMET 58-E / 55 E-B / 50 E-B / 55 E-T / 50 E-T / BEREKET 65E / 65 LÜKS / 60 E / NİMET 70 E / 70 LÜKS / 70 M
MCT21145	ÇAMURLUK SAĞ TAKIM 240x840 MM	45-55 (2WD)	ERKUNT KISMET 58-E / 55 E-B / 50 E-B / 55 E-T / 50 E-T / BEREKET 65E / 65 LÜKS / 60 E / NİMET 70 E / 70 LÜKS / 70 M
MCT21146	ÇAMURLUK SOL TAKIM 240x840 MM	45-55 (2WD)	ERKUNT KISMET 58-E / 55 E-B / 50 E-B / 55 E-T / 50 E-T / BEREKET 65E / 65 LÜKS / 60 E / NİMET 70 E / 70 LÜKS / 70 M
MCT21049	ÇAMURLUK SET 275x810 MM	50-55 (4WD)	ERKUNT KISMET 58-E / 55 E-B / 50 E-B / 55 E-T / 50 E-T
MCT21051	ÇAMURLUK SET 310x945/310x965/325x1120 MM	70-80 (4WD)	ERKUNT NİMET 70 / SERVET 80
MCT21052	ÇAMURLUK SET 400x1250 MM	90-110 (4WD)	ERKUNT KIYMET 90 / KUDRET 100-HAŞMET 110
MCT21071	DÖNER ÇAMURLUK SET 310x945/310x965/325x1120 MM	70-80 (4WD)	ERKUNT NİMET 70 / SERVET 80



KOD	ÜRÜN ADI	HP	TRAKTÖR MODELLERİ
MCT21079	ÇAMURLUK SET 240x840 MM	40-55 (2WD)	BAŞAK 2075 BK - 2075 BT
MCT21051	ÇAMURLUK SET 310x945/310x965/325x1120 MM	70-80 (4WD)	BAŞAK 2090 S - 2105 S - 2110 S - 2060 BT
MCT21052	ÇAMURLUK SET 400x1250 MM	90-110 (4WD)	BAŞAK 5120



KOD	ÜRÜN ADI	HP	TRAKTÖR MODELLERİ
MCT21048	ÇAMURLUK SET 240x840 MM	40-55 (2WD)	TÜMOSAN 4000-4200 SERİSİ
MCT21059	ÇAMURLUK SET 310x945/310x965/325x1120 MM	70-8 (4WD)	TÜMOSAN 5200L-5200S-5200N-6000-7000 SERİSİ
MCT21058	ÇAMURLUK SET 400x1250 MM	85-110 (4WD)	TÜMOSAN 8000-8100 SERİSİ



KOD	ÜRÜN ADI	HP	TRAKTÖR MODELLERİ
MCT21067	DÖNER ÇAMURLUK SET 310x965 MM	50-75 (4WD)	SOLİS 50-75 - YANMAR
MCT21068	DÖNER ÇAMURLUK SET 310x965 MM	60 (4WD)	SOLİS 60 - YANMAR
MCT21069	DÖNER ÇAMURLUK SET 325x1120 MM	90 (4WD)	SOLİS 90 - YANMAR



KOD	ÜRÜN ADI	HP	TRAKTÖR MODELLERİ
MCT21048	ÇAMURLUK SET 240x840 MM	40-55 (2WD)	FIAT 488-640



KOD	ÜRÜN ADI	HP	TRAKTÖR MODELLERİ
MCT21048	ÇAMURLUK SET 240x840 MM	40-55 (2WD)	CASE JX50E
MCT21059	ÇAMURLUK SET 310x945/310x965/325x1120 MM	70-85 (4WD)	CASE JX70-JX75-JX80-JX85
MCT21058	ÇAMURLUK SET 400x1250 MM	85-110 (4WD)	CASE JX90-JX95-JX105-JX115
MCT21147	DÖNER ÇAMURLUK SET 325x1120 MM - DAR VERSİYON	70-80 (4WD)	CASE JX80-JX90
MCT21148	DÖNER ÇAMURLUK SET 400x1250 MM - DAR VERSİYON	90-110 (4WD)	CASE JX90-JX100-JX110



📍 Büyükkayacık Osb Sarıççek Sk.
No:6 Selçuklu/Konya

☎ +90 332 239 16 00 (pbx)

🌐 [www.mucit.com](#)
✉ bilgi@mucit.com
sales@mucit.com

🌐 [www.mucit.com](#)
✉ bilgi@mucit.com
sales@mucit.com

🌐 [www.mucit.com](#)
✉ bilgi@mucit.com
sales@mucit.com

🌐 [www.mucit.com](#)
✉ bilgi@mucit.com
sales@mucit.com